

АКУМУЛЯТОРНА БАТАРЕЯ 12V100Ah/20Hr AGM TRINIX СВИНЦЕВО-КИСЛОТНА

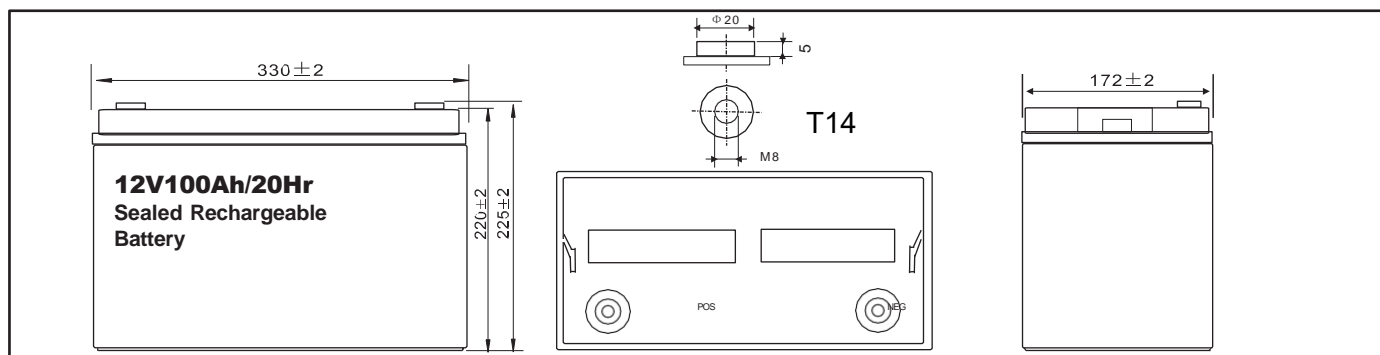

ТЕХНІЧНІ ХАРАКТЕРИСТИКИ:

Номинальна напруга	12 В (6 чарунк в блоці)	
Термін роботи в буферному режимі (25 °С)	до 12 років	
Номинальна ємність (25°С)	100Ah @ 10 год режим (1.75 В на чарунку)	
Розміри	230x330x180 мм	
Вага	30 ± 1% кг	
Тип клем	Клеми T14	
Внутрішній опір	3.5 мОм (заряджений при 25°С)	
Максимальний струм заряду	25 А	
Максимальний струм розряду (5 сек.)	800 А	
Струм саморозряду	3% в місяць (при 25°С)	
Температура навколишнього середовища	Розряд: -20-50°С Заряд: -20-50°С Зберігання: -20-50°С	
Напруга буферного режиму (25°С)	13.50-13.80 В (-3 мВ / чарунка / °С)	ISO9001
Напруга циклічного режиму (25°С)	14.70-15.0 В (-5 мВ / чарунка / °С)	
Матеріал корпусу	ABS (UL94-HB) пластик	



ТАБЛИЦЯ РОЗРЯДУ ПОСТІЙНИМ СТРУМОМ, А:

Мін. напруга на чарунку (В)	Хвилини (хв.)					Години (год.)				
	5	10	15	30	45	1	3	5	10	20
1.60	307.1	210.8	152.1	91.9	67.3	56.3	25.5	17.3	10.3	5.38
1.65	294.6	191.0	148.8	90.3	66.5	55.8	25.4	17.2	10.2	5.30
1.70	267.4	184.3	146.7	89.6	65.7	55.3	25.3	17.1	10.1	5.25
1.75	241.5	169.7	142.6	88.9	63.6	55.0	25.0	17.0	10.0	5.20
1.80	219.6	157.6	132.3	83.6	63.0	52.3	23.8	16.3	8.8	4.75

ТАБЛИЦЯ РОЗРЯДУ ПОСТІЙНОЮ ПОТУЖНІСТЮ, Вт:

Мін. напруга на чарунку (В)	Хвилини (хв.)					Години (год.)				
	5	10	15	30	45	1	3	5	10	20
1.60	506.9	348.5	274.6	174.2	131.4	109.9	54.4	33.6	20.0	10.5
1.65	485.8	346.3	272.8	169.0	130.2	108.8	53.8	33.6	19.8	10.0
1.70	454.1	337.9	267.5	165.4	126.7	108.3	53.5	33.3	19.6	9.90
1.75	422.4	316.8	249.9	156.6	125.6	107.2	53.4	33.2	19.5	9.88
1.80	380.2	295.7	235.8	154.9	122.1	101.9	49.5	31.6	17.2	9.30

ТЕМПЕРАТУРНА ЗАЛЕЖНІСТЬ

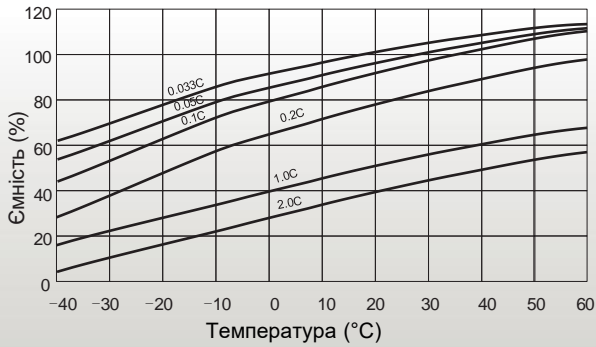

ХАРАКТЕРИСТИКИ РОЗРЯДУ ПРИ 25°C

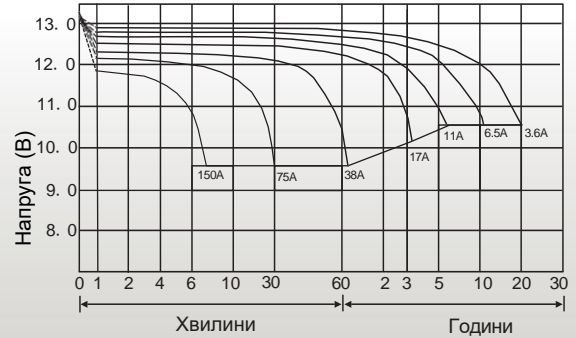

КІЛЬКІСТЬ ЦИКЛІВ / ГЛИБИНА РОЗРЯДУ

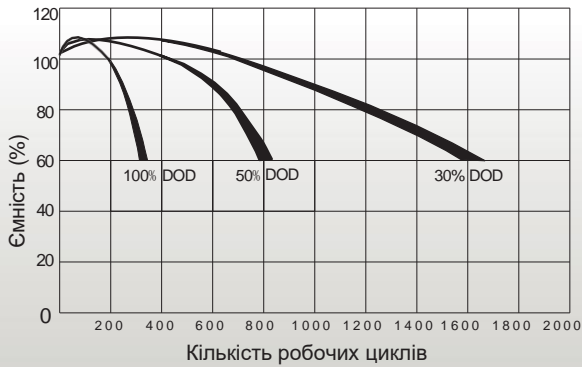

ГРАФІК САМОРОЗРЯДУ

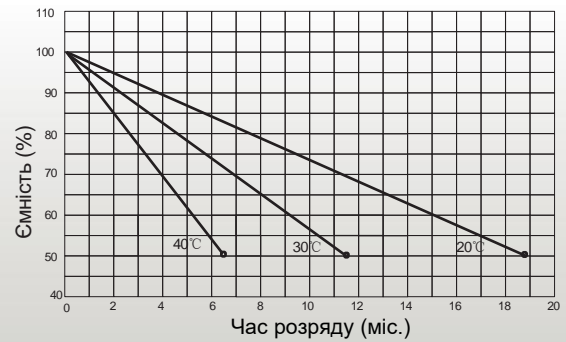

ТРИВАЛІСТЬ РОЗРЯДУ ПРИ 25°C

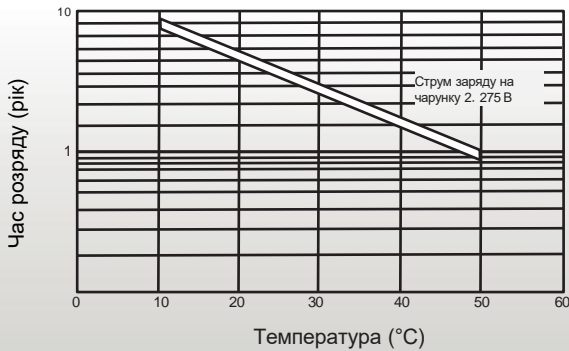

ХАРАКТЕРИСТИКИ ЗАРЯДУ (25°C)

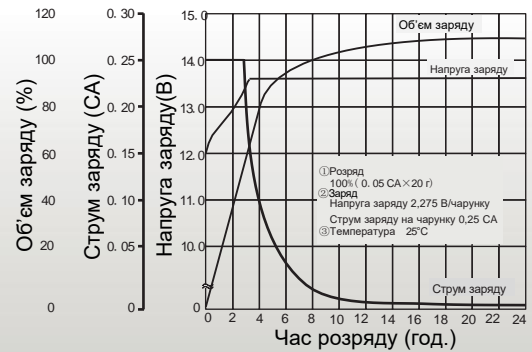

Зарядка

Застосування	Напруга заряду (В / чарунку)			Макс. струм заряду
	Температура	Кінцева напруга на чарунку	Дозволений діапазон напруги на чарунку	
Циклічний режим	25°C	2.475	2.45~2.50	0.25 C
Буферний режим	25°C	2.275	2.25~2.30	

Струм розряду / напруга розряду

Кінцева напруга розряду В/елемент	1.75	1.7	1.6	1.3
Струм розряду (A)	0.2 C > (A)	0.2 C < (A) < 0.5 C	0.5 C < (A) < 1.0 C	(A) > 1.0 C

Спосіб зарядки

Постійна напруга	14.7~15.0 В, 5~11 г, Max. струм 0.25 CA
Постійний струм	0.1 CA×5 г
Швидка	0.3 CA×1.7 г