

## АКУМУЛЯТОРНА БАТАРЕЯ 12V12Ah/20Hr AGM TRINIX СВИНЦЕВО-КИСЛОТНА

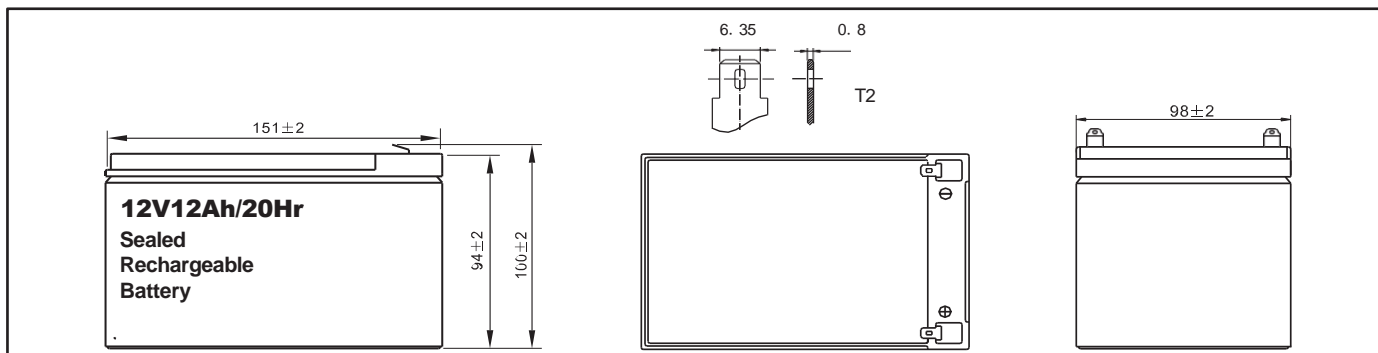

### ТЕХНІЧНІ ХАРАКТЕРИСТИКИ:

Номинальна напруга	12 В (6 чарунк в блоці)
Термін роботи в буферному режимі (25 °С)	до 12 років
Номинальна ємність (25°С)	12 Аг @ 20 год режим (1.75 В на чарунку)
Розміри	151x94x98 мм
Вага	3.10 ± 1% кг
Тип клем	клеми F1/F2
Внутрішній опір	19 мОм (заряджений при 25°С)
Максимальний струм заряду	3.6 А
Максимальний струм розряду (5 сек.)	180 А
Струм саморозряду	3% в місяць (при 25°С)
Температура навколишнього середовища	Розряд: -20-50°С Заряд: -20-50°С Зберігання: -20-50°С
Напруга буферного режиму (25°С)	13.50-13.80 В (-3 мВ / чарунка / °С)
Напруга циклічного режиму (25°С)	14.70-15.0 В (-5 мВ / чарунка / °С)
Матеріал корпусу	ABS (UL94-HB) пластик



### ТАБЛИЦЯ РОЗРЯДУ ПОСТІЙНИМ СТРУМОМ, А:

Мін. напруга на чарунку (В)	Хвилини (хв.)					Години (год.)				
	5	10	15	30	45	1	3	5	10	20
1.60	41.72	28.68	20.69	12.50	9.15	7.52	3.06	2.10	1.14	0.62
1.65	40.01	25.97	20.25	12.28	9.05	7.43	3.03	2.08	1.13	0.61
1.70	36.34	25.07	19.96	12.19	8.94	7.41	3.01	2.06	1.12	0.60
1.75	32.85	23.09	19.39	12.09	8.65	7.33	3.01	2.04	1.10	0.60
1.80	29.81	21.44	17.99	11.37	8.57	7.26	2.91	1.98	1.07	0.55

### ТАБЛИЦЯ РОЗРЯДУ ПОСТІЙНОЮ ПОТУЖНІСТЮ, Вт:

Мін. напруга на чарунку (В)	Хвилини (хв.)					Години (год.)				
	5	10	15	30	45	1	3	5	10	20
1.60	68.74	47.40	37.35	23.70	17.87	14.81	6.11	4.01	2.27	1.21
1.65	66.04	47.11	37.11	22.98	17.72	14.76	6.02	3.96	2.25	1.21
1.70	61.77	45.96	36.39	22.50	17.24	14.45	5.99	3.92	2.22	1.19
1.75	57.29	43.09	33.99	21.31	17.08	14.33	5.90	3.87	2.18	1.17
1.80	51.71	40.22	32.08	21.07	16.60	13.97	5.78	3.84	2.15	1.07

## ТЕМПЕРАТУРНА ЗАЛЕЖНІСТЬ

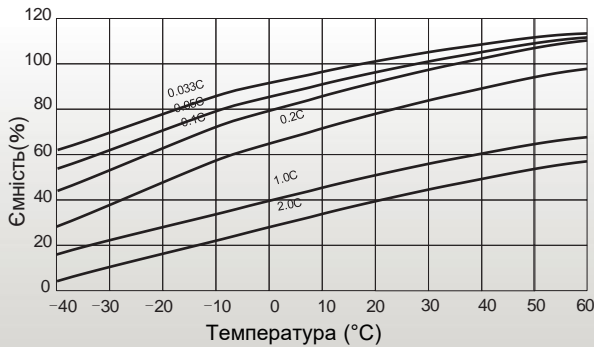

## ХАРАКТЕРИСТИКИ РОЗРЯДУ ПРИ 25°C

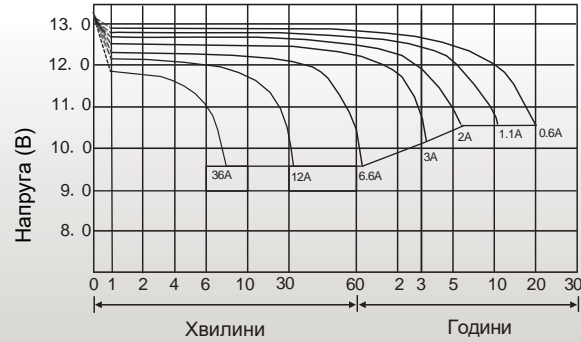

## КІЛЬКІСТЬ ЦИКЛІВ / ГЛИБИНА РОЗРЯДУ

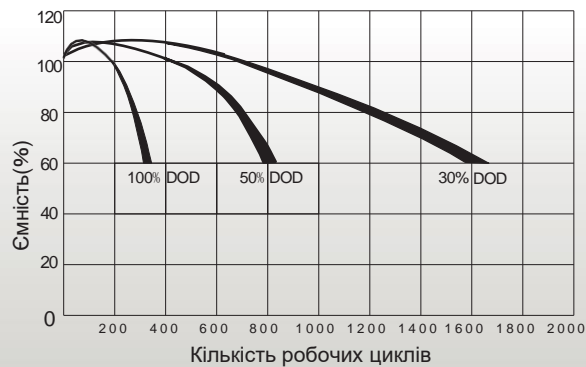

## ГРАФІК САМОРОЗРЯДУ

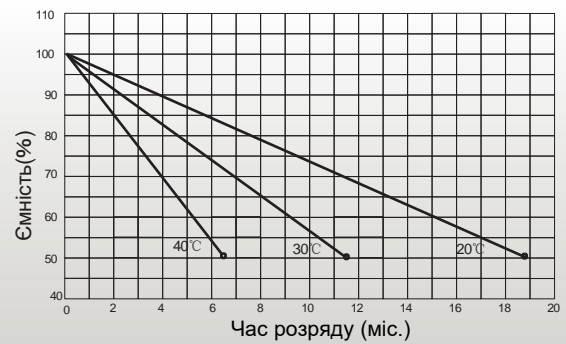

## ТРИВАЛІСТЬ РОЗРЯДУ ПРИ 25°C

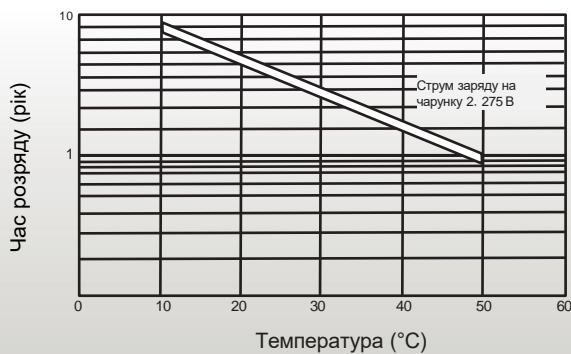

## ХАРАКТЕРИСТИКИ ЗАРЯДУ (25°C)

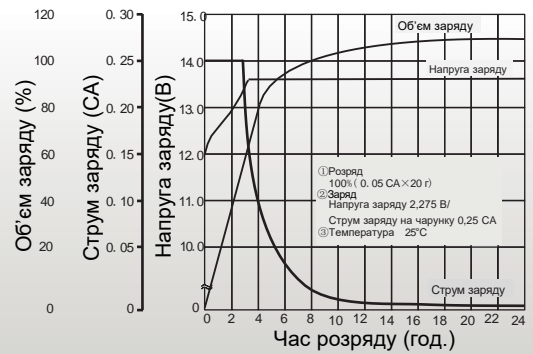

## ЗАРЯДКА

Застосування	Напруга заряду (В / чарунку)			Макс. струм заряду
	Температура	Кінцева напруга на чарунку	Дозволений діапазон напруги на чарунку	
Циклічний режим	25°C	2.475	2.45~2.50	0.3 C
Буферний режим	25°C	2.275	2.25~2.30	

## СТРУМ РОЗРЯДУ / НАПРУГА РОЗРЯДУ

Кінцева напруга розряду В/елемент	1.75	1.7	1.6	1.3
Струм розряду (A)	0.2 C > (A)	0.2 C < (A) < 0.5 C	0.5 C < (A) < 1.0 C	(A) > 1.0 C

## СПОСІБ ЗАРЯДКИ

Постійна напруга	14.7~15.0 В, 5~11 г, Max. струм 0.3 CA
Постійний струм	0.1 CA x 5 г
Швидка	0.3 CA x 1.7 г